

Nom :

Date :

Les solides (1)

Exercices

1

Observe les solides.

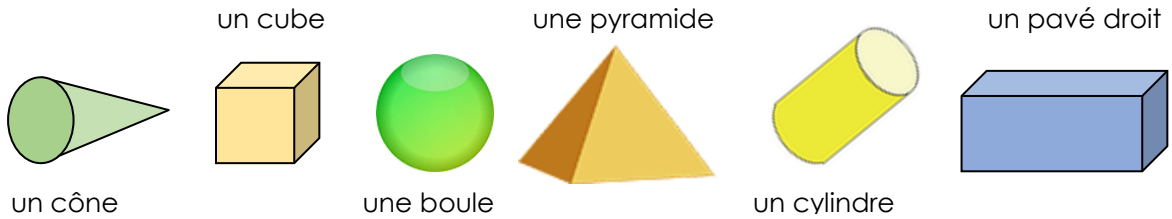

2

Colorie les solides qui ont la même forme de la même couleur.

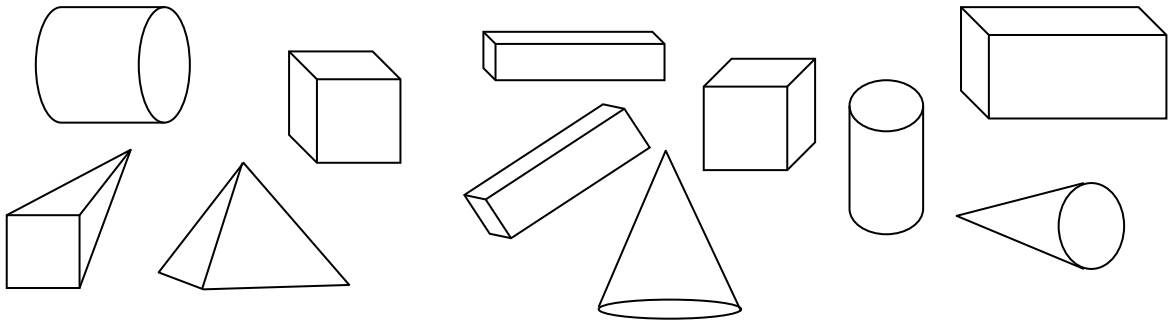

3

Relie chaque solide à l'objet qui a la même forme.

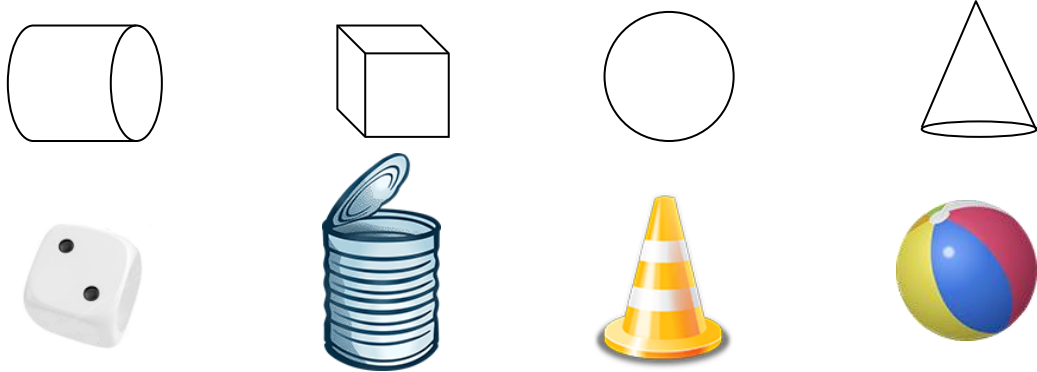

4

Relie chaque solide à son empreinte.

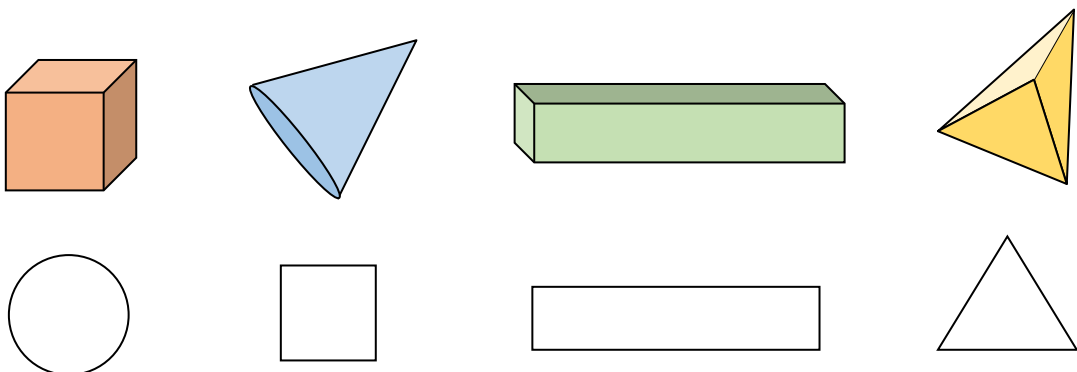

Nom :

Date :

Les solides (1)

Corrigé

1

Observe les solides.

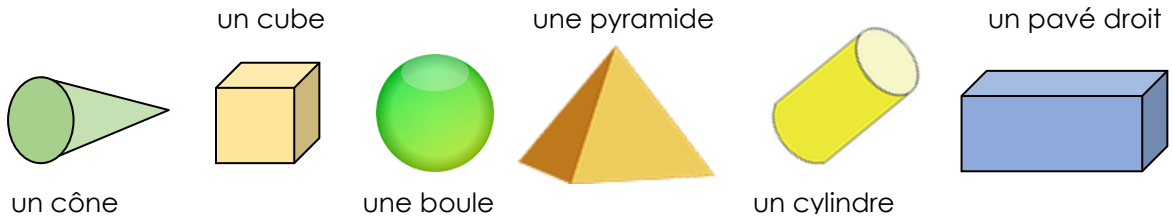

2

Colorie les solides qui ont la même forme de la même couleur.

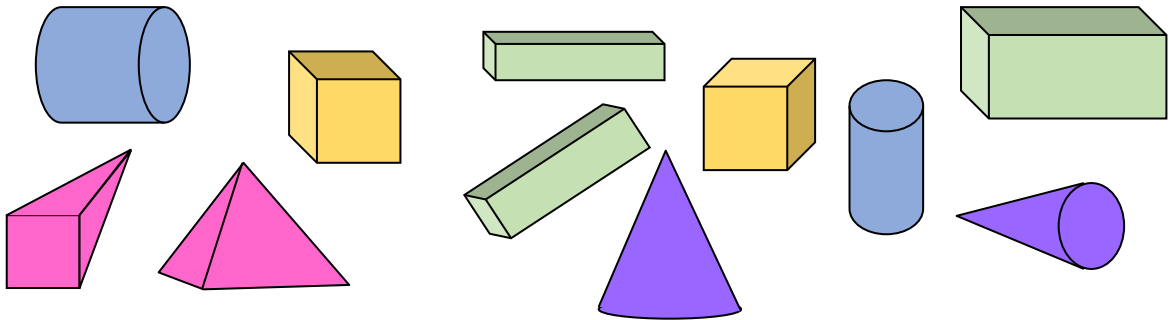

3

Relie chaque solide à l'objet qui a la même forme.

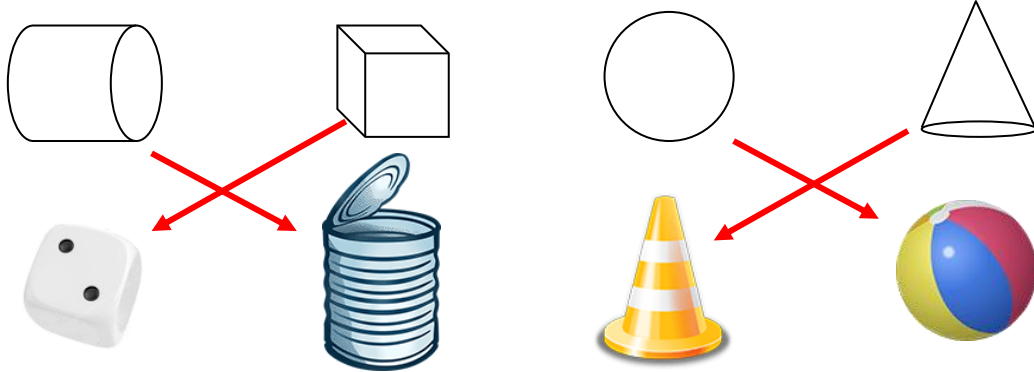

4

Relie chaque solide à son empreinte.

