

Défis du jour :**1**

→ Réviser les lettres majuscules : montre chaque lettre de la [page 2](#) et dis comment elle s'appelle. Tu vas apprendre à écrire les lettres suivantes en majuscule.

Q ... R ... W ... Y ... Z (modèle en [page 3](#))

2

→ Dessin d'une ferme :

Avec tes crayons de couleurs, fais un dessin pour pouvoir coller ta poule et tes poussins dessus. Voici celui de la maîtresse en [page 4](#) ...

**3**

→ Défis de la poule blanche : placement des œufs

(En utilisant la [page 5](#), tracez un cadre 3x2 comme le modèle et prenez 6 objets identiques (pâtes, céréales) qui rentrent dans vos carrés du cadre, ou imprimez la [page 5](#).)

Tu vas devoir résoudre le défi de la poule blanche et mettre tes objets dans les bonnes cases comme la poule a mis ses œufs sur la photo de la [page 6](#). Une deuxième activité peut être de mettre les objets dans les trous vides de la boîte à œufs de la petite poule comme sur la photo.

L X M Q E K J P U

T F A C N G H D

V Y O I R W B S Z

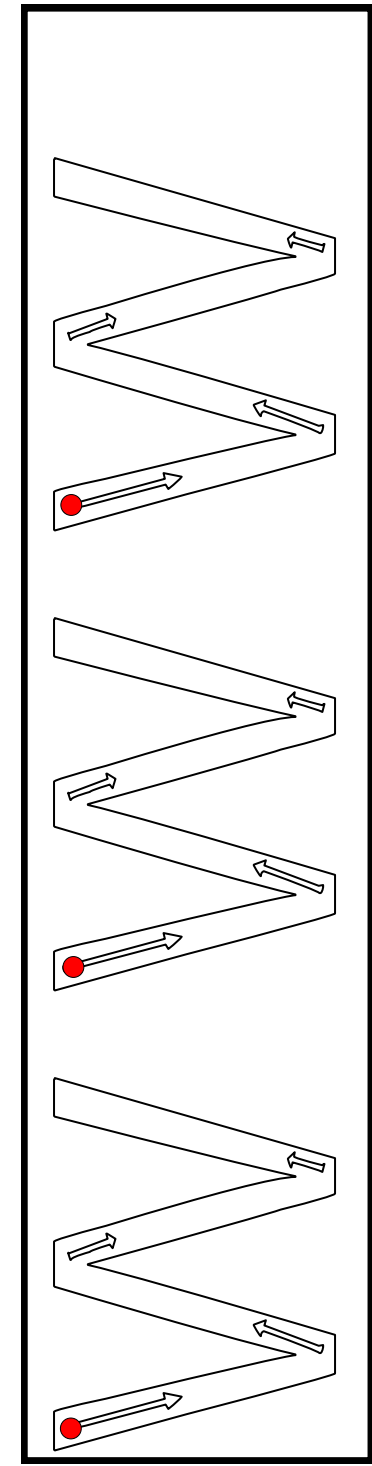
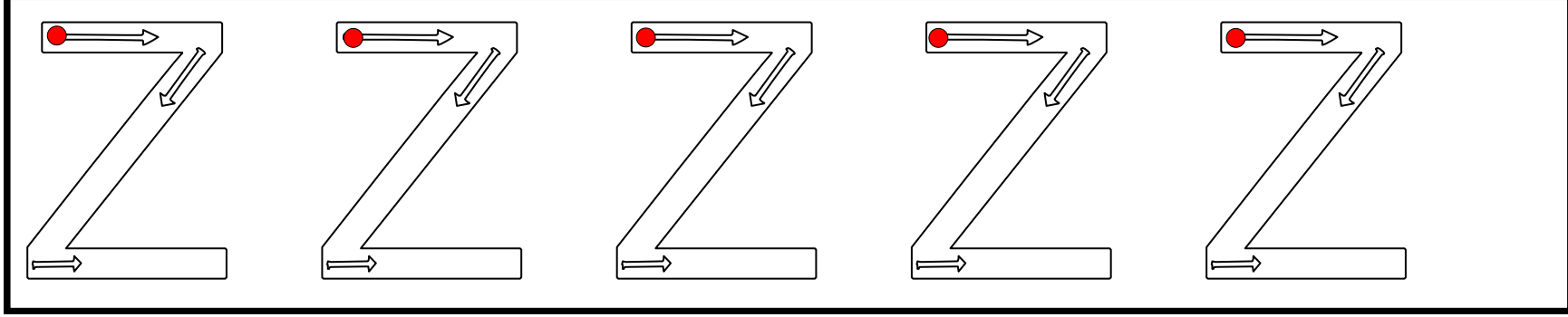
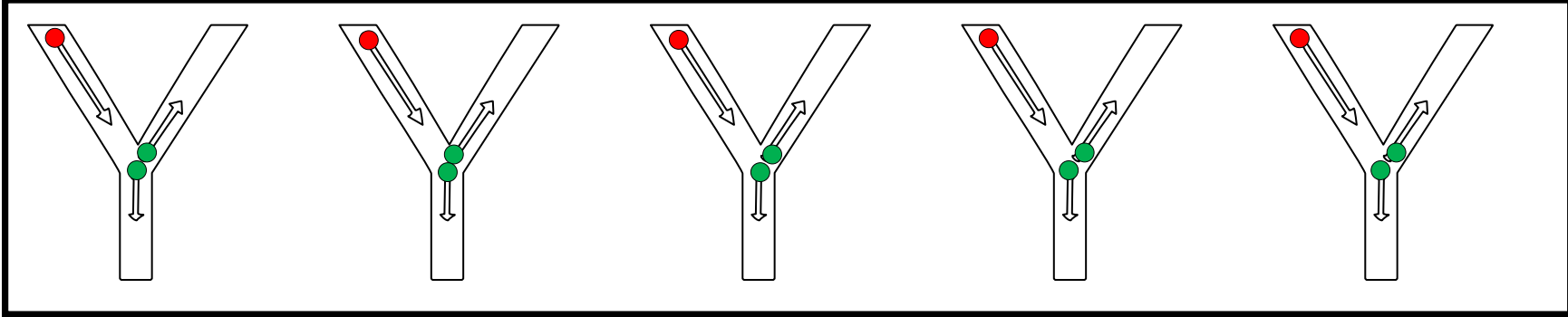
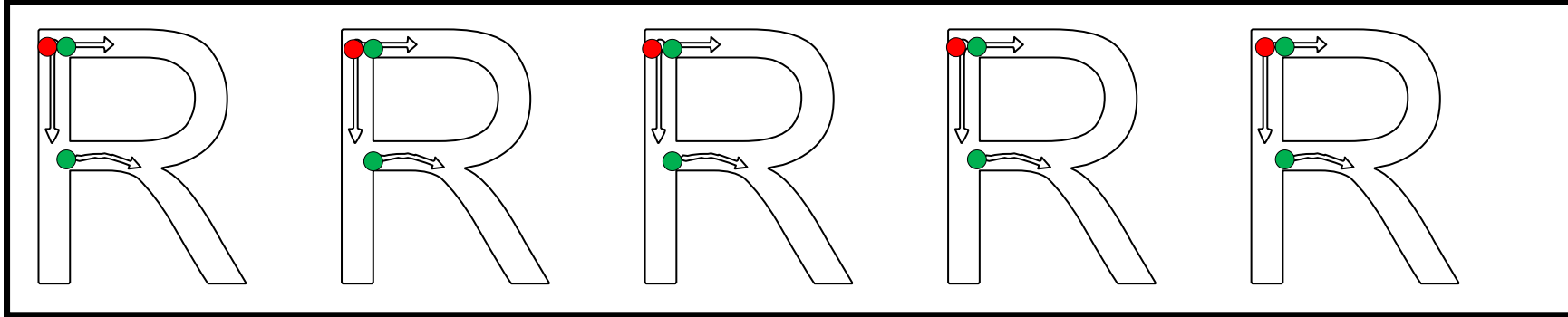
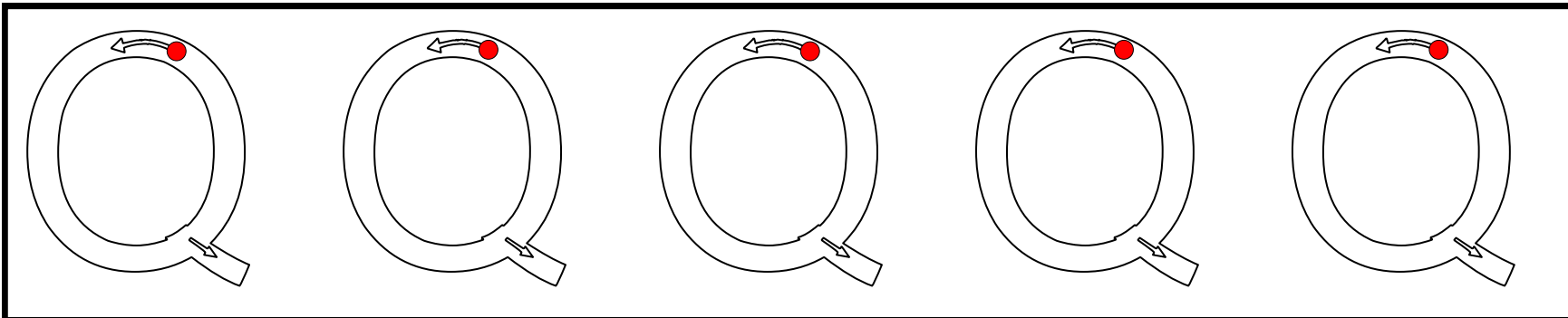

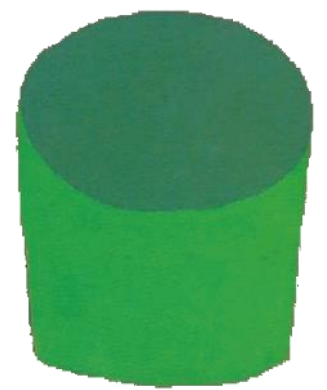
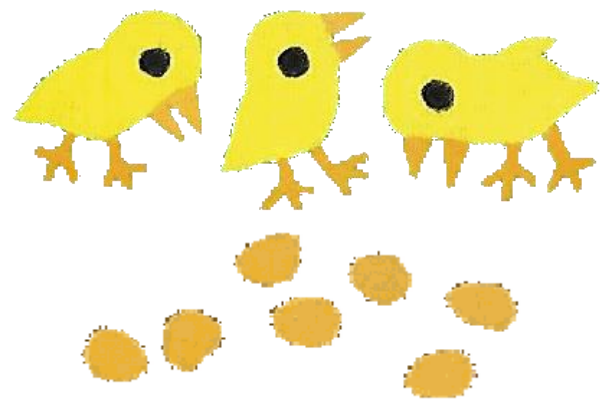
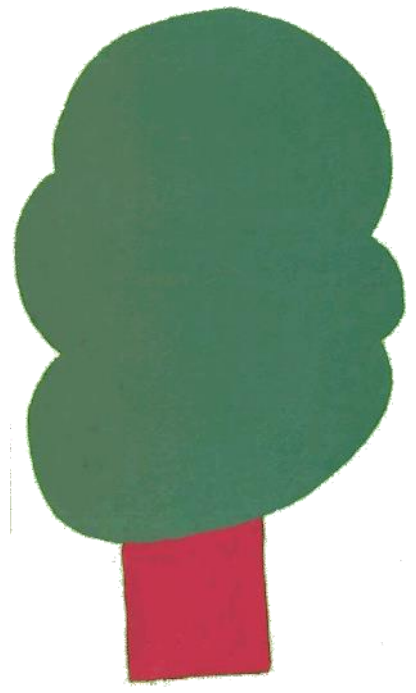
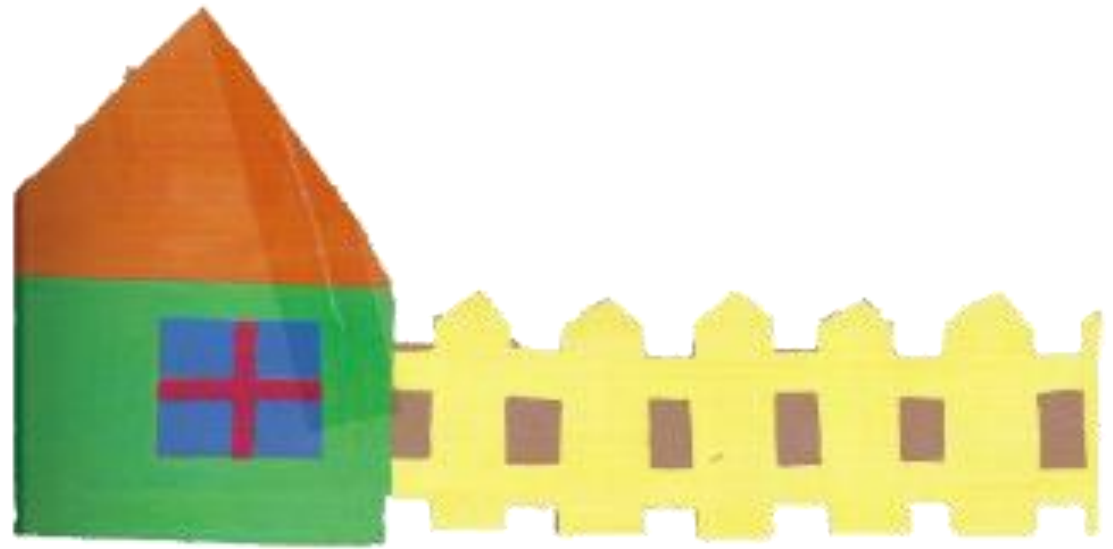
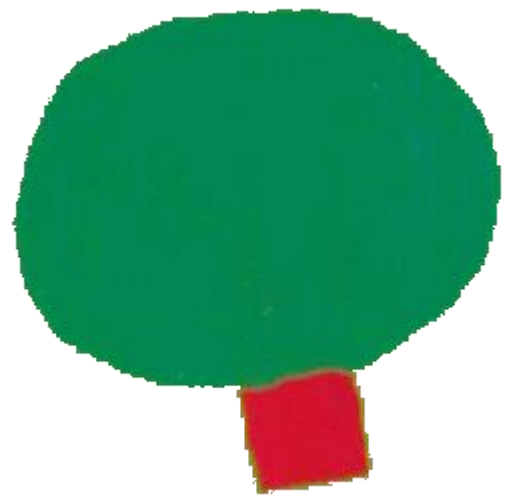

Peux tu remettre les œufs dans la boîte comme la petite poule ?



PS

| | |
|--|--|
| | |
| | |

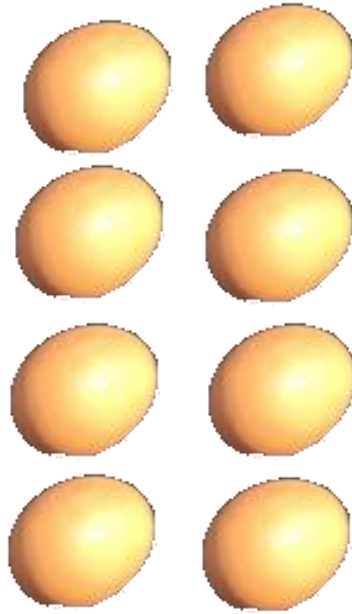

MS

| | | |
|--|--|--|
| | | |
| | | |

GS

| | | | | |
|--|--|--|--|--|
| | | | | |
| | | | | |

www.enmaternelle.fr



Peux tu remettre les œufs dans la boîte comme la petite poule ?



A



B



C



D



E



F



G



H

